



Lindab Topline®

Lindab Cserepeslemezek

Termék- és műszaki információ



A Lindab Topline cserepeslemez termékcsalád szilárd és elegáns acéllemezfedést nyújt, amely nagyszerűen fest új házakon, és gyönyörűen beleolvad a patinásabb környezetbe is. Kiválóan alkalmas károsodott, megrongálódott (pl. szélvihar vagy jégverés által megsérült) tetők gyors felújítására. Az utóbbi időben közkeletű terméké lett a palatető felújításoknak.

A Lindab cserepeslemez a klasszikus cserépformákat követi, kétféle cserépmintázat közül lehet választani. A külső bevonat számtalan színből álló választéka biztosítja a tetőfedés harmonikus illeszkedését az épület homlokzatához, környezetéhez. A kiváló minőségű bevonatos acéllemez anyag rendkívül kis önsúllyal rendelkezik (<math><4,5-5,0 \text{ kg/m}^2</math>), nem repedezik, nem törik. A rendszerhez kínált tömítőalátétes önfúró csavarokkal megfelelően rögzített és illesztett tetőfedés 14° -os hajlásszögnél meredekebb tetők esetén 100 %-os vízzáróságot biztosít.

Az acéltetők a hagyományos agyag- és betoncserep anyagú fedésekhez képest jóval könnyebbek, a nagytáblás méretre gyártott elemekkel gyorsabban kivitelezhetőek. Más alapanyagú fémtetökhöz (pl. alumínium, réz) képest a legkisebb a hőtágulásuk, ami a rögzítő elemek és az illesztések biztonságát fokozza, garantálva ezzel a tökéletes vízzárást.





Egyszerű kivitelezés

A nagytáblás Lindab cserepeslemez fedés gyorsan kivitelezhető, könnyen szerelhető; mindenféle tartószerkezethez (pl. fa, acél) alkalmazható. Könnyű kézi szerszámokkal szerelhető, csavarozott rögzítésű, száraz technológia.

Gazdaságosság, környezettudatosság

A cserepeslemez kis önsúlyából fakadóan egyszerűbb szerkezetű, és könnyebb súlyú lehet az alátámasztó ácsszerkezet. A Lindab szoftverrel történő tervezésnek és az egyedi gyártási hosszaknak köszönhetően a vágási hulladék minimálisra szorítható. Az alkalmazott anyagok újrahasznosíthatóak, a kész termékek előállításához szükséges tevékenységek (hengerlés) környezetterhelése elenyésző.

Lindab terméktámogatás

Fejlett szakmai támogatást, valamint komplett kivitelezési, szerelési útmutatókat tudunk a partnerek részére biztosítani, amelyek jelentős mértékben megkönnyítik és gyorsítják a tervezők, kivitelezők munkáját. A gyártott cserepeslemezek hátoldali jelölése (rendelési szám, dátum, színkód) a könnyebb beazonosíthatóságot és a termék eredetiségét biztosítja. A biztonságos és gondos csomagolás is hozzájárul a termék hibátlan minőségéhez. A hazai gyártás és a jelentős alapanyag raktárkészlet révén a Lindab rendkívül rövid szállítási határidőket teljesít.

Komplett tetőrendszer

Termékválasztékunkban a hordozólécek (kalaprofilú tetőlécek) és szegélyek széles kínálata áll rendelkezésre a Lindab cserepeslemezhez. A Lindab gyártja a piacon a legkomplettebb és a leghatékonyabb ereszcsonna rendszert is. A Lindab kiegészítőivel és tetőbiztonsági rendszerével biztos lehet abban, hogy elegáns, könnyen szerelhető, mindenféle időjárási viszonyok között megfelelő tetővel rendelkezik.



Bevonat- és színválaszték

A Lindab bevonati rendszer növeli az acétermékek várható élettartamát. Kiválóan védi az acélmagot a különböző korróziós igénybevételtől, köszönhetően a kitűnő felépítésének. Rendkívüli ellenállóságot biztosít az időjárás és a mechanikai hatásokkal szemben. A széles színválaszték mind funkcionálisan, mind esztétikailag lehetővé teszi az igényeknek leginkább megfelelő kombináció kiválasztását.

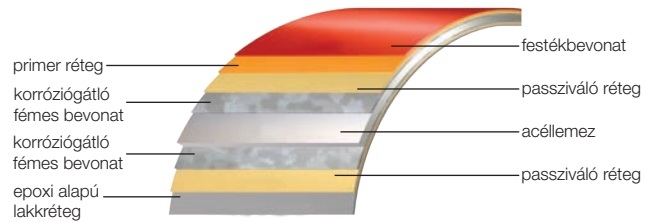

Bevonat	Alapanyag rétegei				Korróziós kategória*	UV ellenállóképesség (Ruv)	Garancia **
	Acéllemez névleges vastagsága [mm]	Fémes bevonat	Festékbevonat színoldalon	Bevonat hátoldalon			
Classic	0,5	Z275 / Z200 / ZM140 / ZM120	PE 25 µm	epoxi alapú lakk 10 µm	C3	3	15 év
Classic matt			MPE 30 µm				

* EN ISO 12944-2 szerint.

** A garancia átrozdásodásra vonatkozik, részleteket lsd. a Lindab Garancialevélben. Kötelező jótállás a 181/2003. (XI. 5.) Korm. rendelet szerint.

Lindab LPA-L cserepeslemezek **Classic** bevonattal

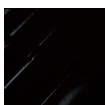

015
fekete
RAL 9005

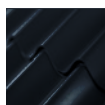

035
grafitészürke
RAL 7016

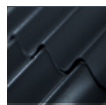

087
sötétszürke
RAL 7011

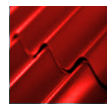

412
tűzpiros
RAL 3000

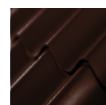

434
barna
RAL 8017

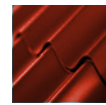

742
téglavörös
RAL 8004

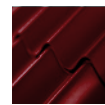

758
sötétbordó
RAL 3009



830
fenyőzöld
RAL 6020

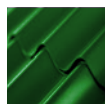

874
sötétzöld
RAL 6003

Lindab LPA-L cserepeslemezek **Classic matt** bevonattal

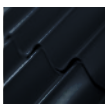

088
sötétszürke
RAL 7016

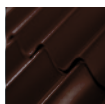

435
barna
RAL 8017

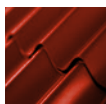

743
téglavörös
RAL 8004



748
bordó
RAL 3004

Lindab LPA Scandic cserepeslemez **Classic matt** bevonattal

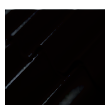

015
ébenfekete
RAL 9005



044
antracitmetál
RAL 9007



434
gesztenyebarna
RAL 8017

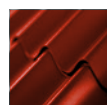

742
téglavörös
RAL 8004

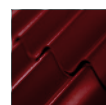

758
sötétbordó
RAL 3009



830
smaragd zöld
RAL 6020

Megjegyzés: A RAL kódok és színek tájékoztató jellegűek, a papír alapú kivitelezés miatt eltérést mutathatnak a tényleges Lindab színektől. A Lindab színkártyákat keresse Lindab Centereinkben és Márkakereskedéseinkben, illetve a Lindab bádigosoknál!



LPA-L cserepeslemez

A Lindab LPA-L egy profilozott acéllemez, klasszikus cserépmintázattal, egyenesen vágott ereszvégződéssel. A tető esztétikája az alacsonyabb hullámmal egy laposabb cserépforma látványát adja, megtartva a tetőfedés klasszikusságát. A szokásosnál nagyobb fedőszélesség gazdaságos, még gyorsabb szerelést tesz lehetővé. A fedéstervek alapján egyedileg rendelhető gyártási hosszak minimális hulladékot biztosítanak.

Alkalmazási terület

Az LPA-L mindenféle magastetőhöz használható, minimum 14°-os tető esetén. A klasszikus cserepek textúráját idéző gazdag szín- és formavilág miatt családi házak, társasházak, közösségi épületek fedéséhez és felújításához a legideálisabb, de alkalmas olyan kiegészítő jellegű ipari objektumok esetében is, ahol követelmény, hogy a tetőfedés stílusában illeszkedjék a hagyományos épített környezethez. Rendkívül praktikus, esztétikus és gazdaságos megoldás pl. belvárosi bérházak tetőzetének renoválására is.

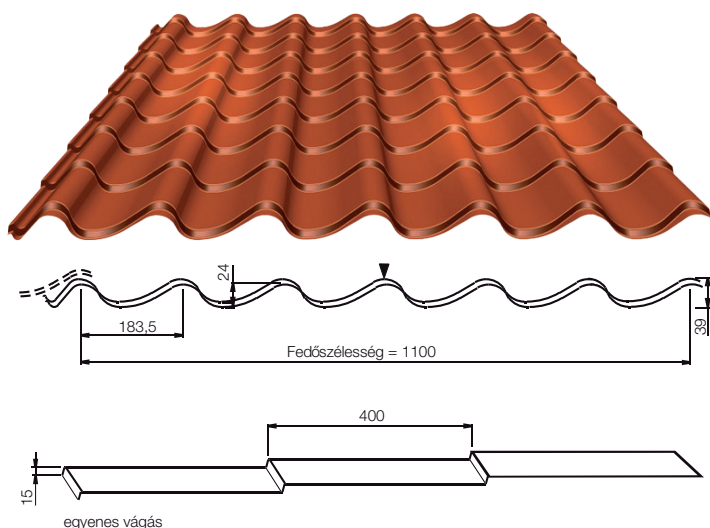

Lemezméretek, fedőszélesség és átfedés

Lemezvastagság	0.50 mm
Súly / m ²	4,55 kg
Fedőszélesség	1100 mm
Maximális magasság	39 mm
Profil magasság	24 mm
Modulméret: „cseréphossz”	400 mm
Modulméret: „cserép szélesség”	183,5 mm
Bevonati rendszer	Classic, Classic matt
Végátfedés	min. 140 mm
Minimális tető hajlásszög	14°
Léctávolság	400 mm
Gyártási hossz (egyedi)	540-6140 mm



LPA Scandic cserepeslemez

A Lindab Scandic egy profilozott acéllemez, modern, dinamikus cserépmintázattal. Kontúros vágási felülettel könnyű szerelést, esztétikus tetőlezárást biztosít. Speciális, rejtett rögzítése biztonságos, beázásmentes fedést tesz lehetővé. Fix hosszmérete miatt akár fedési terv kidolgozása nélkül is rendelhető; valamint gyors szállítást és hatékony szerelést tesz lehetővé. A pontos kivitelezés érdekében az LPA Sandic esetén ajánljuk az indító profil használatát.



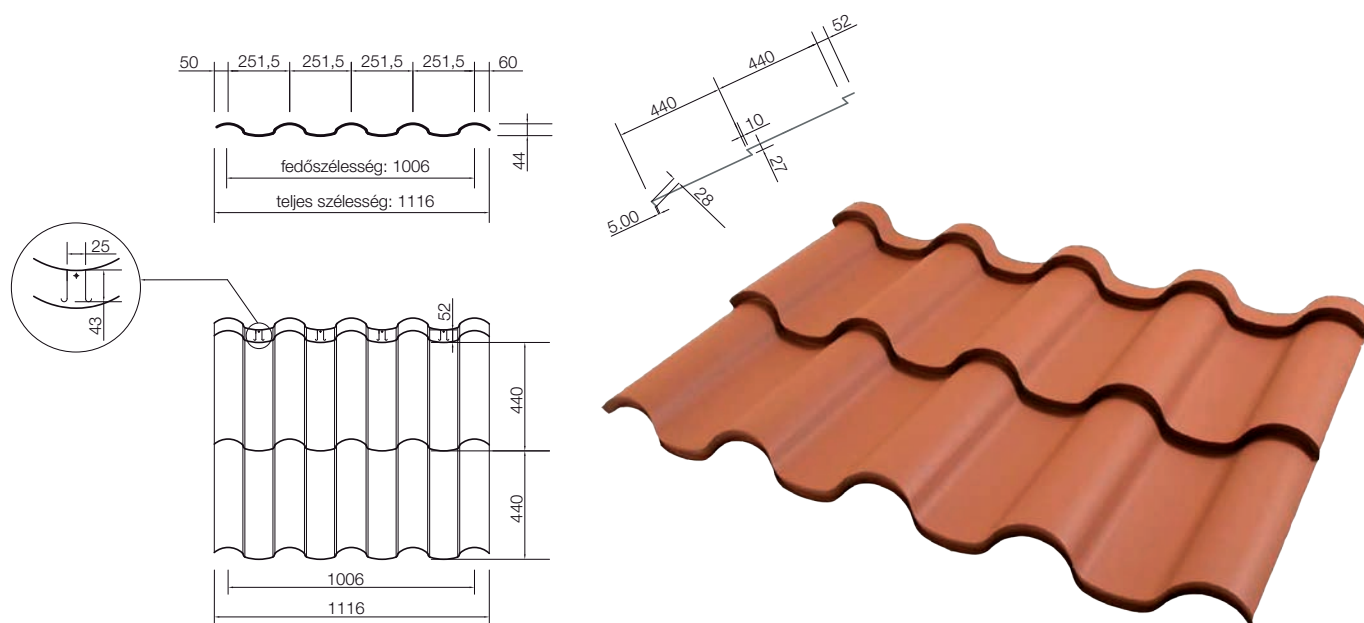

A Lindab Scandic egy profilozott acéllemez, modern dinamikus cserépmintázattal. Könnyű, mégis erős és stabil tetőburkolat, minimális karbantartást igénylő felülettel. Kontúros vágási felülettel könnyű szerelést, esztétikus tetőlezárást biztosít. Speciális, rejtett rögzítése biztonságos, beázásmentes fedést tesz lehetővé. Fix hosszmérete miatt akár fedési terv kidolgozása nélkül is rendelhető; valamint gyors szállítást és hatékony szerelést tesz lehetővé. A helyes kivitelezés érdekében az LPA Scandic esetén szükséges az indító profil használata. Elhelyezése 251,5 mm-ként az első táblasor aljánál, pontos kitzése helyszíni felmérés alapján történik.

Alkalmazási terület

Mindenféle magas tetőhöz használható, egészen minimum 14°-os tetőhajlásig. Esztétikus és modern megjelenése alkalmassá teszi új lakóépületek és régebbi családi házak, intézmények tetőfedésére.

Lemezméretek, fedőszélesség és átfedés

Lemezvastagság	0,50 mm	Modulméret: „cserép szélesség”	251,5 mm
Súly / m ²	5 kg	Bevonati rendszer	Classic matt
Fedőszélesség	1006 mm	Végátfedés	52 mm
Maximális magasság	48 mm	Minimális tető hajlásszög	14°
Profil magasság	44 mm	Léctávolság	440 mm
Modulméret: „cseréphossz”	440 mm	Gyártási hossz	932 mm (fix)





Kiegészítők

CT Gerinclemez



CTR gerinclemez



CT Scandic Gerinclemez



CTG Véglemez gerinclemez



CTG Scandic véglemez



CTY Csatlakozó elem (festett műanyag)



CTGY Végelem (festett műanyag)



CTGY_S



Snöklý, Hóvágó



Hóvágó patkó



LWXPE Plasztikus gerinc-szellőző



LWX Wakaflex kéményszegély



LWXTC kémény- és falszegély



Javítófesték (0,12 liter)



LMF Szellőző fésű



LPA Scandic indítóprofil



LPTPÖ-L Tömítőprofil, felső

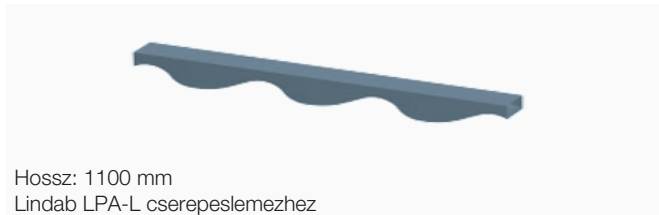

LSÖ Tömítőprofil, felső

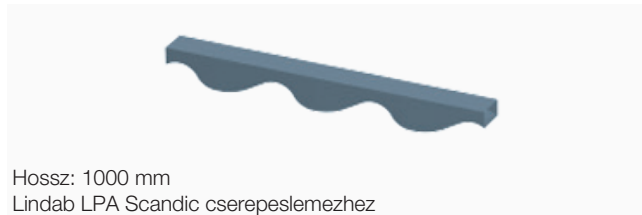

LPTPU-L Tömítőprofil, alsó

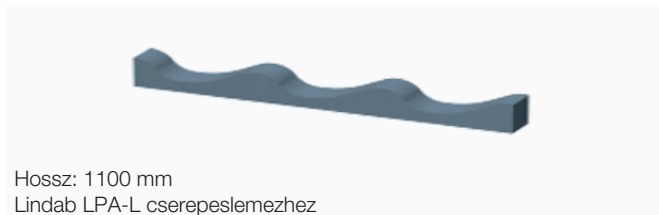

LSU Tömítőprofil, alsó

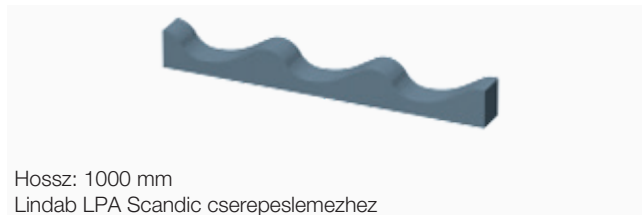

LTK Tetőkibúvó

Befoglaló méret: 45x55 cm vagy 65x65 cm
Tetőhajlás: 15–60°

Jellemzők

- fa ablakkeret, acél szegéllyel (sötétszürke)
- 14 mm (3-8-3) dupla üvegezés
- nyitás: fel v. oldalra (átszerelhető)
- egybeépített acél burkolókerettel

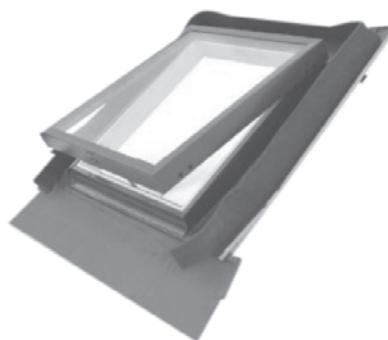

Rögzítő elemek

Megjelölés	Méret	Átfúrható lemezvastagság	Alkalmazási terület
LL2T	4.8 x 22	2 mm	Univerzális önfúró fűzőcsavar lemezátfedéshez, EPDM tömítő alátéttel.
LWT	4,8 x 35	2,5 mm	Univerzális önfúró csavar fémlemez fához történő rögzítéséhez, EPDM tömítő alátéttel.
LD3T	4.8 x 25	3 mm	Univerzális önfúró csavar fémlemez könnyű acélszerkezethez / profilhoz történő rögzítéséhez, EPDM tömítő alátéttel.
LD6T	6.3 x 25	6 mm	Univerzális önfúró csavar fémlemez vastagabb falú acélszerkezethez / profilhoz történő rögzítéséhez, EPDM tömítő alátéttel.
POP	4.0		Húzószegecs (popszegecs)
M8			Behajtókulcs

Lindab fóliák

LTF-115 Páraáteresztő alátétfólia

Vízzáró, páraáteresztő, háromrétegű alátétfólia (115-120 g/m²)

- Szín: szürke
- Teker méret: 1,5 x 50 m
- Tető hajlásszöge: általánosan min. 14°. (22° alatt folytonosított illesztés szükséges.)
- Tetőszerkezet kialakítása: Egyszeresen vagy kétszeresen átszellőztetett, hőszigetelt tetők esetén javasolt. Alkalmazható szabadon belógatva vagy közvetlenül a hőszigetelésre fektetve. Deszkaaljzatra közvetlenül nem fektethető. Acél tetőfedéssel való közvetlen érintkezés nem javasolt.

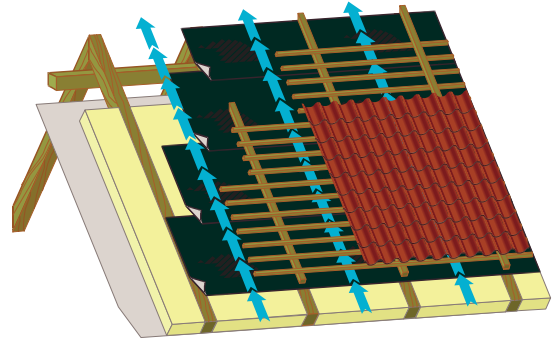

LTF-135 Páraáteresztő alátétfólia

Vízzáró, nagy szakítószilárdságú, háromrétegű páraáteresztő alátétfólia, (135-140 g/m²)

- Szín: szürke
- Teker méret: 1,5 x 50 m
- Tető hajlásszöge: általánosan min. 14°. (22° alatt folytonosított illesztés szükséges.)
- Tetőszerkezet kialakítása: Egyszeresen vagy kétszeresen átszellőztetett, hőszigetelt tetők esetén javasolt. Alkalmazható szabadon belógatva vagy közvetlenül a hőszigetelésre, és deszkaaljzatra fektetve is. Acél tetőfedéssel való közvetlen érintkezés nem javasolt.

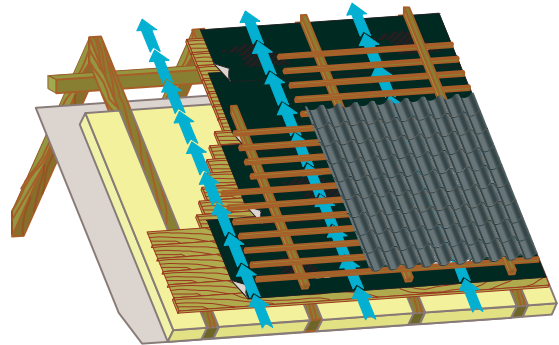

Filcbevonatos tetőlemezek

Filcbevonatos, páramentesítő Lindab cserepeslemez (LPA-L)

Belső oldalon gyárilag páramegkötő filcréteggel ellátott, profilozott nagytáblás tetőfedő acéllemez

- Szín: világosszürke
- Méret: típustól függően (lásd Lindab Árlista)
- Tető hajlásszöge: Az alkalmazott tetőfedő lemez típusától függ a minimális tetőhajlásszög (cserepeslemezek: 14°).
- Tetőszerkezet kialakítása: Hőszigetelés nélküli, egyrétegű acéllemez burkolatú épületek, ipari csarnokok tetőfedésére javasolt integrált megoldás. A belső filcréteg képes az acél tetőfedő lemez alsó felületén kicsapódó párat magában tartani, ami később megfelelő szellőztetés révén ki tud száradni.

Figyelem!

A cserepeslemezek gyári csomagolása a termékek szállítás közbeni megóvására szolgál.

A lemezeket hosszútávon abban tárolni TILOS! A csomagolást meg kell bontani.

A tárolás módjáról részletek a www.lindab.hu weboldalon.

Termékminőség

Termékeinket az ISO 9001: 2015 szabvány szerint tanúsított minőségirányítási rendszer hatékony működtetése mellett állítjuk elő, s vásárlóink rendelkezésre bocsátjuk a forgalmazáshoz elengedhetetlenül szükséges teljesítménynyilatkozatokat.

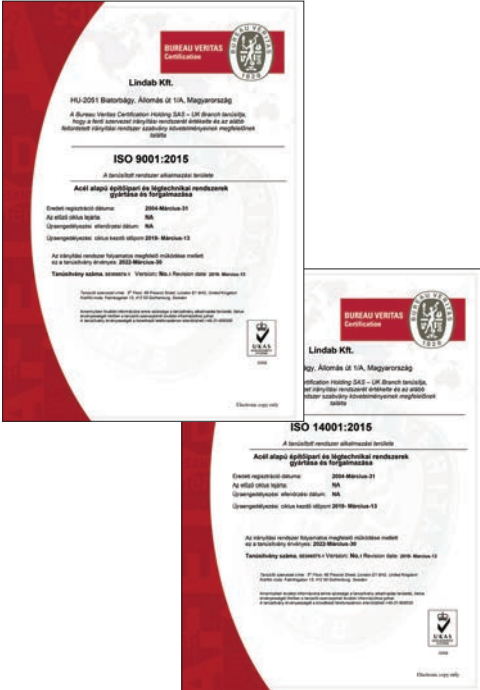

ISO tanúsítványok

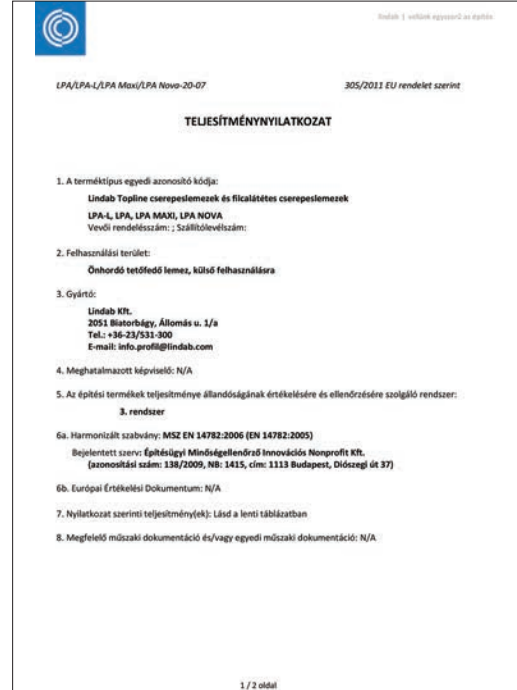

Teljesítménynyilatkozat





Good Thinking

A Lindabnál a pozitív gondolkodás egy filozófia, melyet mindenben követünk. Missziónkká tettük, hogy egészséges belső klímát hozzunk létre és egyszerűsítsük a fenntartható épületek építését. Ezt úgy érjük el, hogy innovatív termékeket és megoldásokat tervezünk, melyeket könnyű alkalmazni, valamint hatékony elérést és logisztikát biztosítunk. Továbbá azon is dolgozunk, hogy csökkentsük a környezetre és klímára gyakorolt hatást. Olyan eljárásokat fejlesztünk megoldásaink gyártására, melyek minimális energia és természeti erőforrásokat igényelnek, és ezáltal csökkentjük a környezetre gyakorolt káros hatásokat. A termékeinkhez acélt használunk. Ez azon kevés alapanyagok egyike, mely számtalanszor újra-felhasználható anélkül, hogy csökkenne a minősége. Mindez alacsonyabb szén-dioxid kibocsátást és kevesebb energiavesztést jelent.

Velünk egyszerű az építés



lindab | velünk egyszerű az építés



Lindab **Topline**[®]

Lindab Roca kőzúzalékos cserepeslemezek
Természetes megjelenés





A hagyomány ihlette

A Lindab Roca cserepeslemez több éves kutatás eredményeként fejlesztettük ki, a cserepek alakjának és fedési technológiájának folyamatos tökéletesítésével, azért, hogy a környezeti hatásokkal (szél, eső vagy hó) szembeni ellenállása kifogástalan legyen, miközben megtartja a hagyományos burkolatok látványát.

A Lindab Roca egyesíti az acél magas mechanikai ellenálló képességét, rugalmasságát és alakíthatóságát az Aluzinc bevonat által nyújtott hosszú élettartammal.

A Lindab korlátlan választási szabadságot biztosít az négy különböző profillal széles színválasztékban: Roca Toscana, Roca Madera, Roca Serena és Roca Rustica. Bármelyiket is választja, az új Lindab Roca tető tartós és mutatós lesz, mely sokáig megvédi a házát. Látványában nagyszerűen idézi a mediterrán tetők világát, ennek köszönhetően jól tud illeszkedni egy hagyományörző városi látképbe, nagyszerű választás új építésű házakhoz, jó és igazán esztétikus megoldás felújításokhoz, főleg ott, ahol a szerkezetet már nem tudjuk megerősíteni.

A Lindab Roca cserepek előnyei:

- elegánsak és ellenállóak
- új építményekhez és felújításokra
- könnyen szerelhetők és karbantarthatók
- alacsony tömeg
- természetes színek
- garancia
- magas minőség





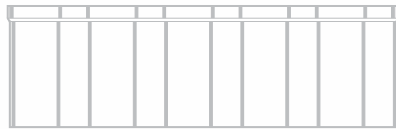

Roca Toscana®



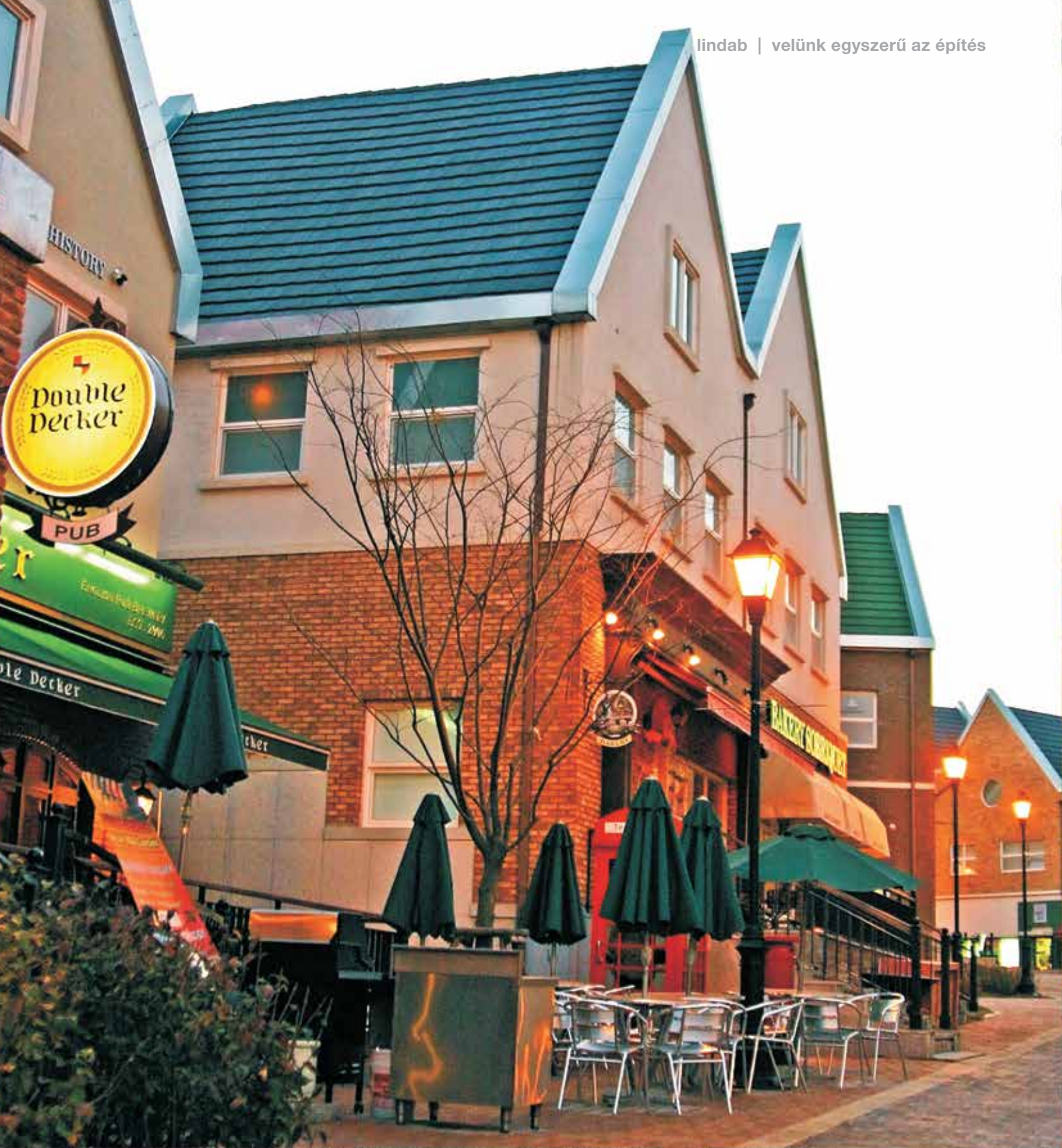



Roca Madera®





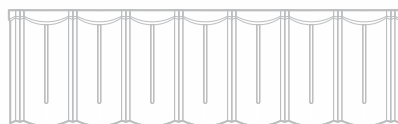

Roca Rustica®







Roca Serena®



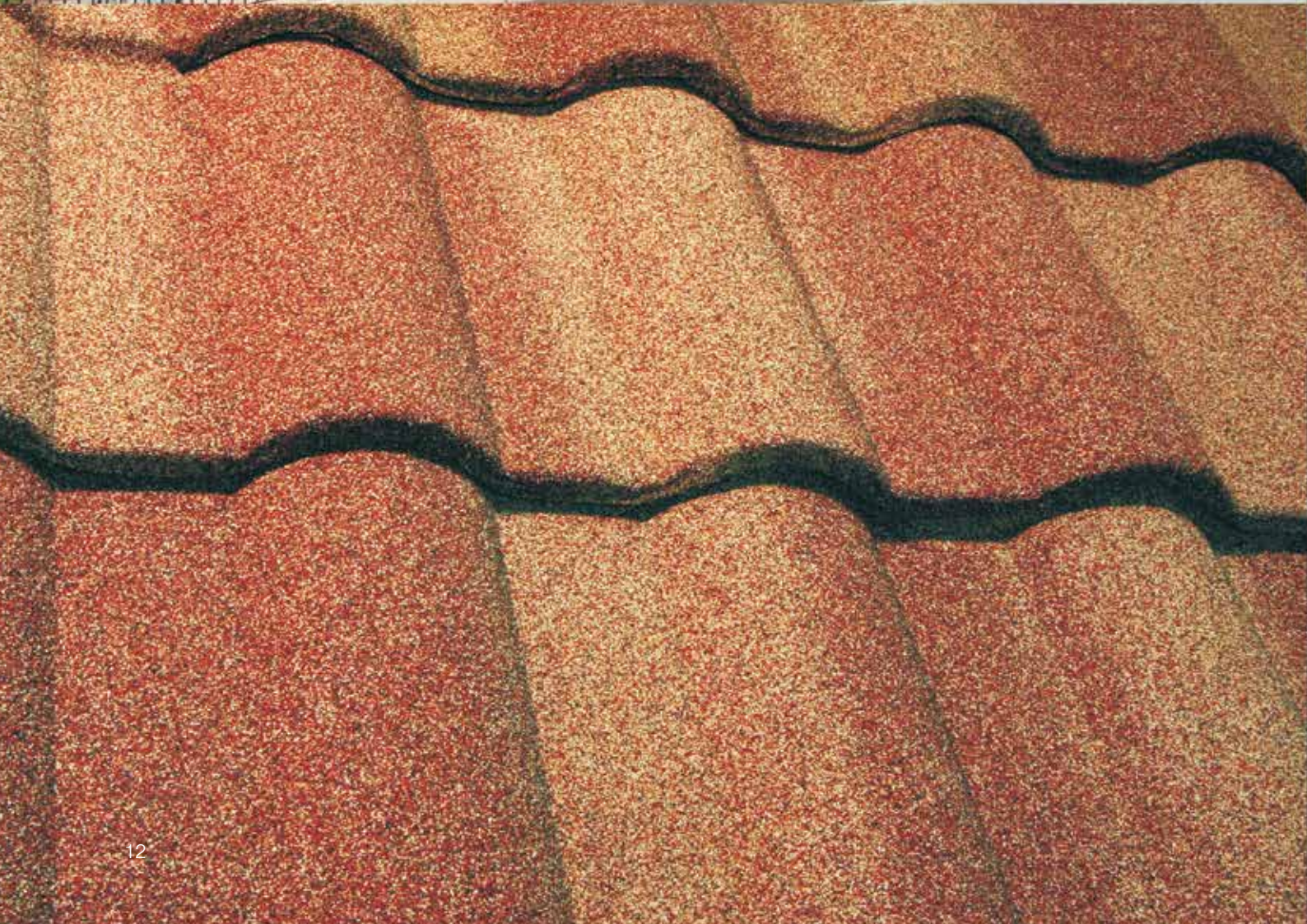











Lindab Roca profilválaszték



Ne bízzon semmit a véletlenre!

A Lindab egy teljes rendszert bocsát a rendelkezésére, mely a fedőcserepeken kívül széles skálájú szemcsés bevonatú bádogos elemeket, polietilénnel védett különleges bádogos kiegészítőket, rögzítő tartozékokat és Lindab alátétfóliát is magába foglal. Az Ön biztonságáért!



Roca Toscana

Ideális választás a mediterrán házakhoz, a profil formája az olaszországi tetők jellegzetes kúpos cserepeinek modelljét adja vissza.

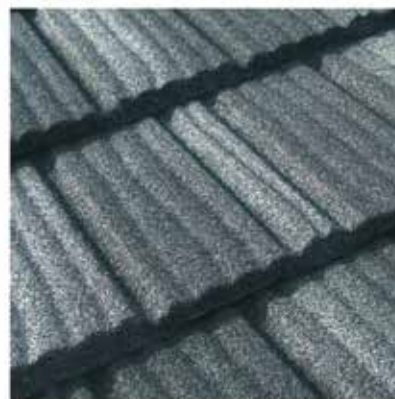

Roca Madera

A hegyvidéki házakra jellemző zsendelyes tetők ihlették, mely tökéletes választás egy markáns és komoly színekben megjelenő tető számára.



Roca Rustica

A hagyományos cserepekre jellemző profil jó választás a tradicionális megjelenésű házak esetében.



Roca Serena

Szokatlanul új formájú modellje a profilserepeknek, így megfelelő alanya a tervezett modern építkezéseknek.

Lindab Roca színskála

Roca Toscana



Roca Madera

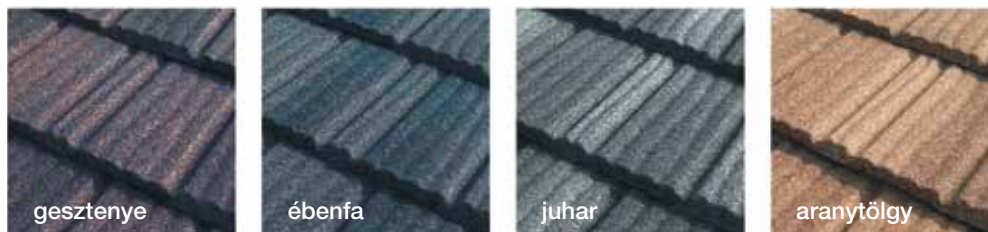

Roca Rustica



Roca Serena

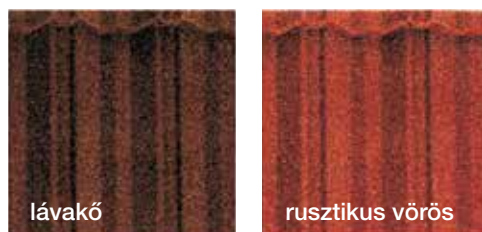

Megjegyzés: A nyomtatás színei eltérhetnek a termék tényleges színeitől. Érdeklődjön a színmintáról a Lindab forgalmazóknál.



Good Thinking

A Lindabnál a pozitív gondolkodás egy filozófia, amelyet mindenben követünk. Missziónká tettük, hogy egészséges klímát hozunk létre a belső terekben, és megkönnyítjük a fenntartható épületek építését. Ezt úgy érzük el, hogy könnyen alkalmazható, innovatív termékeket és megoldásokat tervezünk, valamint termékeink elérhetőségét és a logisztikai folyamatok hatékonyságát is a maximumra igyekszünk növelni. Továbbá azon is dolgozunk, hogy csökkentjük az épületüzemeltetés gyártáskörnyezetre és klímára gyakorolt hatását. Ennek keretében olyan eljárásokat fejlesztünk megoldásaink gyártására, amelyek minimális energiát és természeti erőforrásokat igényelnek, ezáltal csökkentjük a környezetre gyakorolt káros hatásokat. A termékeinkhez acélt használunk. Ez azon kevés alapanyagok egyike, amely számtalanszor újrafelhasználható anélkül, hogy a minőségi paraméterek romlanának. Mindez alacsonyabb széndioxid-kibocsátást és kevesebb energiavesztést eredményez.

Velünk egyszerű az építés



Lindab Kft.

2051 Biatorbágy,

Állomás u. 1/A.

Tel.: +36-23-531-300

Fax: +36-23-310-703

lindab.hu